



ВАША ВЫГОДА С МИНИПОГРУЗЧИКОМ TAIAN



Шарнирно-сочлененная конструкция рамы и низкий вес машины приводят к существенно меньшему износу шин, которые меняются в 3 раза реже, чем на бортовых минипогрузчиках.



Высокий крутящий момент применяемых двигателей компенсирует невысокое количество лошадиных сил, тем самым позволяя существенно **экономить топливо (до 30%)**.



Управление при помощи рулевого колеса и джойстика более удобное и интуитивно понятное, позволяет вдвое снизить затраты на обучение оператора, а также сократить время выполнения многих работ.

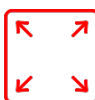

Небольшие габариты и низкий вес машины позволяют работать там, где другая техника попросту не поместится, а также экономить на перевозке машины (Газель, прицеп легковой машины).



Большое количество навесного оборудования (более 170 видов) обеспечивает универсальность, позволяя тем самым выполнять одной машиной огромное количество работ в разных сферах.

МОДЕЛЬ	DY620
Двигатель	Kubota D1105, 3 цилиндра - 1123 см ³
Экологический стандарт	EPA/CARB Tier4 + EU Stage V + China Non-Road IV
Мощность/Крутящий момент	18,5 кВт / 24,8 л.с. @ 3000 об. мин.
Топливо	Дизель
Трансмиссия	Гидростатическая
Максимальная скорость	8 км/ч
Поток гидравлической жидкости	33 л/мин
Максимальная высота подъема	2,73 м
Опрокидывающая нагрузка (макс.)	1000 кг
Грузоподъемность в прямом положении (макс.)	800 кг
Давление в системе	190 бар
Объем топливного бака	18 л
Угол поворота	40°
Радиус поворота: внутренний/наружный	1007/1980 мм
Стандартные шины (тракторный профиль)	23x8.50-12
Вес	1100 кг

ХАРАКТЕРИСТИКИ TAIAN DY620

- ▶ Дизельный двигатель Kubota D1105, 3 цилиндра - 1123 см³, жидкостное охлаждение, электрический запуск, свечи накаливания
- ▶ Двигатель, соответствующий стандартам Stage V и Tier 4 Final
- ▶ Многофункциональный джойстик
- ▶ Н-образная телескопическая стрела с функцией самовыравнивания
- ▶ Насос переменной производительности с гидравлическим пилотным управлением PWG (Италия)
- ▶ Система блокировки колес (Anti-slip)
- ▶ Охладитель гидравлического масла
- ▶ Гидравлический мультиконнектор
- ▶ ROPS-FOPS Уровень 1
- ▶ Графический LCD дисплей
- ▶ 4WD гидростатические двигатели с прямым приводом и пропорциональным сервоуправлением
- ▶ Высокоэффективные колесные гидромоторы
- ▶ Посадочная плита стандарта AVANT/MultiOne

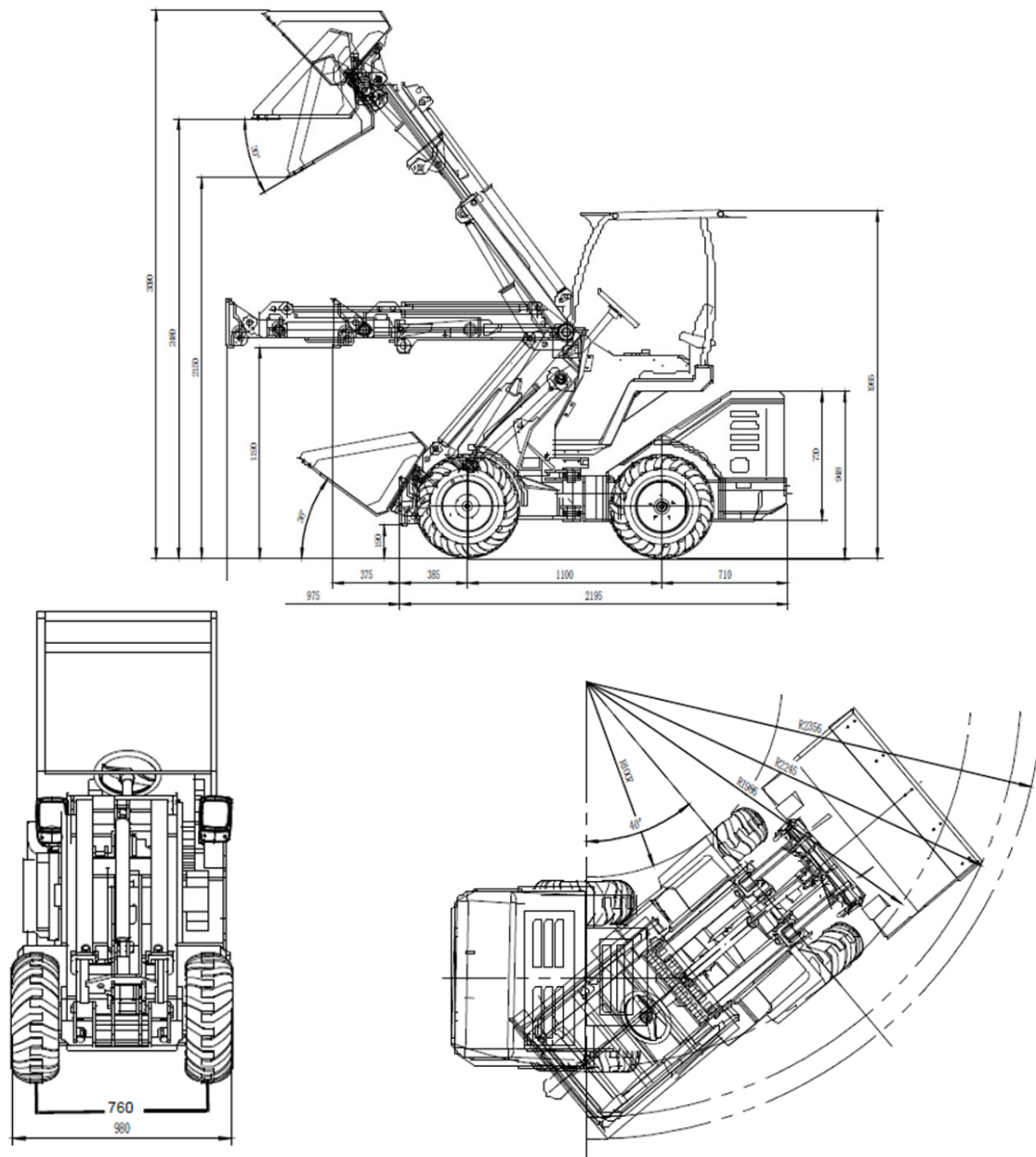

СТАНДАРТНОЕ ОСНАЩЕНИЕ

4WD

► **ГИДРОСТАТИЧЕСКИЙ ПРИВОД ВСЕХ 4 КОЛЕС С ПРОПОРЦИОНАЛЬНЫМ СЕРВОПРИВОДОМ**

Гидростатический привод всех 4 колес обеспечивает высокую проходимость мини-погрузчика, высокую удельную мощность и быстрое действие (пуск, реверс, остановка значительно быстрее чем у приводов другого типа), бесступенчатая регулировка скоростного режима в широком диапазоне.



► **МНОГОФУНКЦИОНАЛЬНЫЙ ДЖОЙСТИК**

Многофункциональный электронный джойстик позволяет легко и точно управлять стрелой и навесным оборудованием.

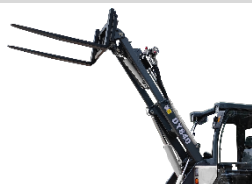

► **Н-ОБРАЗНАЯ ТЕЛЕСКОПИЧЕСКАЯ СТРЕЛА С ФУНКЦИЕЙ САМОВЫРАВНИВАНИЯ И ПЛАВАЮЩИМ КЛАПАНОМ**

Обладает исключительной прочностью и обеспечивает хорошую видимость груза, что позволяет добиться большей грузоподъемности.



► **ЭРГОНОМИЧНОЕ РЕГУЛИРУЕМОЕ СИДЕНЬЕ**

Эргономичное сиденье с регулируемым положением обеспечивает высокий комфорт для оператора.



► **ГИДРАВЛИЧЕСКИЙ МУЛЬТИКОННЕКТОР**

Это инновационная система присоединения навесного оборудования, которая позволяет подключать гидравлические линии в течение нескольких секунд без напряжения.



► **ОХЛАДИТЕЛЬ ГИДРАВЛИЧЕСКОГО МАСЛА**

Система охлаждения контура гидравлического масла.



► **ГРАФИЧЕСКИЙ LCD ДИСПЛЕЙ**

Счетчик моточасов, указатель уровня топлива, вольтаж аккумулятора, температура двигателя.



► **ЗАДНИЕ ДОПОЛНИТЕЛЬНЫЕ ГРУЗЫ ВЕСОМ 108 КГ**

Позволяют увеличить показатель опрокидывающей нагрузки минипогрузчика.



► **ROPS-FOPS УРОВЕНЬ I**

ROPS (система защиты от опрокидывания) — это конструкция, предназначенная для защиты оператора от травм, вызванных опрокидыванием машины. FOPS (система защиты от падающих предметов) протестирована и сертифицирована в соответствии с ISO 3449 и защищает оператора от падающих предметов.



► **СИСТЕМА БЛОКИРОВКИ КОЛЕС ANTI-SLIP**

Динамическая блокировка колес, позволяющая распределять потоки гидравлического масла между колесными моторами для увеличения проходимости.



► **ПОСАДОЧНАЯ ПЛИТА ЕВРОПЕЙСКОГО СТАНДАРТА**

Посадочная плита для навесного оборудования выполнена по популярному стандарту AVANT/MultiOne.



► **ДИЗЕЛЬНЫЙ ДВИГАТЕЛЬ КУВОТА**

Трехцилиндровый японский дизельный двигатель Kubota D1105 мощностью 25 л.с. простой и надежный

ОПЦИИ ДЛЯ МИНИПОГРУЗЧИКА TAIAN DY620

СВЕТОДИОДНЫЕ ЛАМПЫ E-MARK

Яркие светодиодные лампы подходят для тяжелых условий эксплуатации



ПРЕДПУСКОВОЙ ПОДГРЕВАТЕЛЬ ДВИГАТЕЛЯ



Предпусковой подогреватель двигателя позволяет с легкостью заводить двигатель даже в самые сильные морозы



УНИВЕРСАЛЬНАЯ МЯГКАЯ КАБИНА для минипогрузчика TAIAN DY620



- > **Защитит от всего, что мешает работе:** дождь, снег, ветер, пыль, мелкие ветки и мусор
- > **Навес на молнии** – легко установить и снять за несколько минут
- > **Прозрачные окна из ПВХ** – отличный обзор без помех.
- > **Прочный каркас и ткань** – рассчитаны на постоянную эксплуатацию
- > **Полная совместимость** – разработана специально для модели **TAIAN DY620**.



Превратите ваш минипогрузчик во всепогодную машину. Это простое и эффективное решение для комфортного рабочего места в любую погоду.



ЕЩЕ БОЛЬШЕ ИНФОРМАЦИИ НА САЙТЕ TAIAN В РОССИИ

<https://taianrus.ru/>



КОВШ ДЛЯ ЛЕГКИХ
МАТЕРИАЛОВ



КОВШ ВЫСОКОЙ
ВЫГРУЗКИ



ЧЕЛЮСТНОЙ
КОВШ

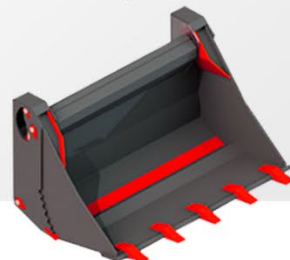

ОТВАЛ
ДЛЯ СНЕГА



ВИЛЫ ПАЛЛЕТНЫЕ

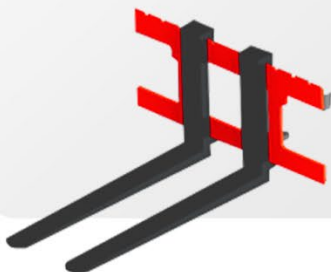

БРЕВНОЗАХВАТ



ЩЕТКА С БУНКЕРОМ

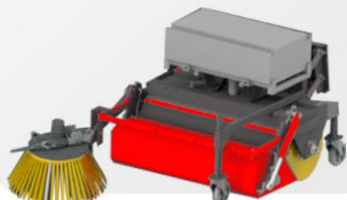

ЩЕТКА
ПОДМЕТАЛЬНАЯ



СНЕГО-
МЕТАТЕЛЬ



ПЛАНИРОВОЧНЫЙ
КОВШ

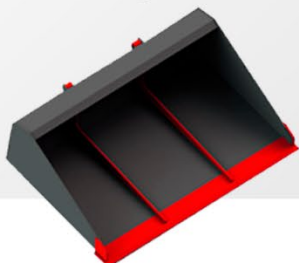

ПЕСКОРАЗБРАСЫВАТЕЛЬ



ВИЛЫ ДЛЯ ТЮКОВ

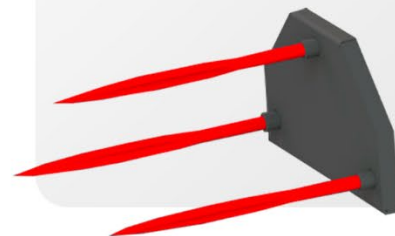

КИРКОВЩИК



РЕЗИНОВЫЙ ОТВАЛ

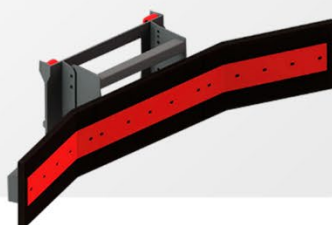

КОРМОРАЗДАТЧИК

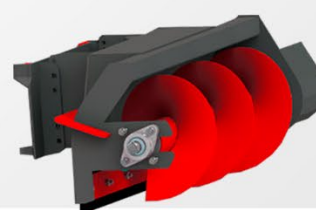

ПОЧЕМУ ВЫБИРАЮТ МИНИПОГРУЗЧИКИ TAIAN



▶ КОМПАКТНЫЕ, С ШАРНИРНО-СОЧЛЕНЕННОЙ РАМОЙ

Высокая стабильность хода, простота управления, безопасная, устойчивая конструкция с низким центром тяжести, удобство использования в местах с ограниченным пространством, малый радиус разворота.



▶ ПОСТОЯННЫЙ ПРИВОД 4WD

Гидростатический привод, 4 колесных гидромотора, DBS (система динамической блокировки колес при застревании и пробуксовке), тяга в любых условиях (дождь, снег, грязь), повышенный ресурс шин по сравнению с бортовыми минипогрузчиками, шины не портят рельеф (низкий показатель давления на грунт (в 3 раза ниже чем в погрузчиках с бортовым поворотом))



▶ УНИВЕРСАЛЬНЫЕ: БОЛЕЕ 170 ВИДОВ НАВЕСНОГО ОБОРУДОВАНИЯ

Система быстрого съема для рабочих органов + система гидравлического мультиконнектора (безопасное соединение гидравлики без течи), система HI FLOW - повышенный гидропоток.



▶ ЛЕГКИЕ В УПРАВЛЕНИИ

Эргономичный дизайн, multifunctional joystick (на 4 или 16 функций), 2 педали направления движения (вперед-назад), панель управления с подсветкой, высокий уровень контроля навесного оборудования.

ПОЧЕМУ ВЫБИРАЮТ МИНИПОГРУЗЧИКИ TAIAN



▶ НИЗКИЙ ВЕС

Лучшее в своем тяговом классе соотношение веса и грузоподъемности, низкое давление на грунт, отсутствует залом, сохраняет газон.



▶ УСИЛЕННАЯ ТЕЛЕСКОПИЧЕСКАЯ СТРЕЛА

Система самовыравнивания стрелы (в стандартной комплектации), плавающая система (повторение контура земли).



▶ ОБЗОР ОПЕРАТОРА НА 360 ГРАДУСОВ

Отличный обзор стрелы на всех уровнях подъема, высокий уровень безопасности, простота в эксплуатации.



▶ НИЗКИЕ ЭКСПЛУАТАЦИОННЫЕ РАСХОДЫ

(ПО СРАВНЕНИЮ С ТРАКТОРАМИ, БОРТОВЫМИ МИНИПОГРУЗЧИКАМИ)

Низкий расход топлива, низкий уровень стирания шин, низкие расходы на содержание, простота в техническом обслуживании.

НА 3 ДНЯ ЗАБРОНИРУЕМ ТЕХНИКУ ДЛЯ ВАС

Пока вы собираете информацию и принимаете решение



ЗАБРОНИРОВАТЬ ТЕХНИКУ

Вы можете нажать на кнопку для быстрого перехода
по ссылке для резервирования



РЕЗЕРВИРОВАНИЕ КОНКРЕТНОЙ МОДЕЛИ

и комплектации
сроком до 3х дней



РЕЗЕРВИРОВАНИЕ БЕСПЛАТНОЕ

и ни к чему вас
не обязывает



ЭКСПЕРТНЫЕ КОНСУЛЬТАЦИИ

от наших специалистов на
стадии принятия решения

СТОИМОСТЬ TAIAN DY620 (УТИЛИЗАЦИОННЫЙ СБОР ВКЛЮЧЕН)

КОМПЛЕКТАЦИЯ «STANDARD»

- функция самовыравнивания стрелы;
- плавающий клапан;
- фаркоп;
- светодиодные лампы Emark

руб.

Срок поставки

Базис поставки

г.Ярославль

Срок действия коммерческого предложения



МНОГОФУНКЦИОНАЛЬНЫЙ ШАРНИРНО-СОЧЛЕНЕННЫЙ
МИНИПОГРУЗЧИК TAIAN DY620

TAIAN

ЛИЗИНГ ДЛЯ БИЗНЕСА СРОКОМ ДО 5 ЛЕТ



ДОВЕРИЕ ПОКУПАТЕЛЕЙ

Работаем со всеми
лизинговыми
компаниями, в том
числе и с вашей

MAN | Finance



ЭЛЕМЕНТ
ЛИЗИНГ



РОСБАНК
Лизинг



Лизинг



ВЫБИРАЙТЕ ВЫГОДУ С НАМИ



Подберем самое выгодное
предложение с удобными
платежами

ОПЕРАТИВНОЕ ОФОРМЛЕНИЕ



Предоставим все документы на лизинг.
Средний срок оформления
от 1 до 3 дней.

БАЙТЕКЛИЗИНГ



Данную технику вы можете приобрести
в лизинг от ООО БайтекЛизинг
на льготных условиях!



8-800-775-77-55

info@baitekleasing.ru



**МНОГОФУНКЦИОНАЛЬНЫЙ ШАРНИРНО-СОЧЛЕНЕННЫЙ
МИНИПОГРУЗЧИК TAIAN DY620**

TAIAN

ШИРОКИЙ АССОРТИМЕНТ В НАЛИЧИИ



3500 позиций

Техника должна работать, а не стоять.
Поэтому мы заботимся, чтобы в России
был полный склад запчастей.

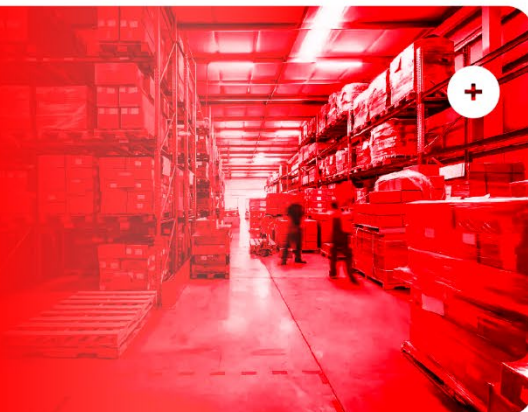

**МГНОВЕННЫЙ ДОСТУП
К ЗАПЧАСТЯМ**

Позволяет без проблем
отремонтировать или заменить
запчасти за несколько часов



**ПРОФЕССИОНАЛЬНАЯ
ПОДДЕРЖКА**

Во всех регионах России

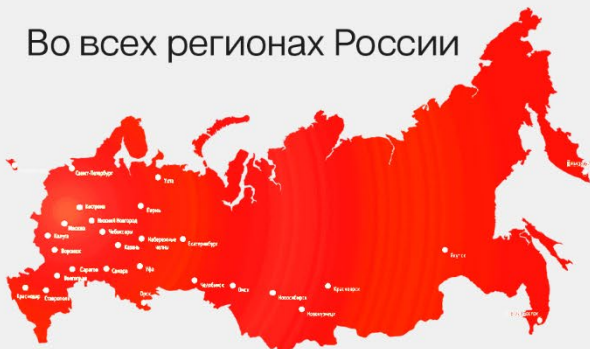

95%

Положительных отзывов

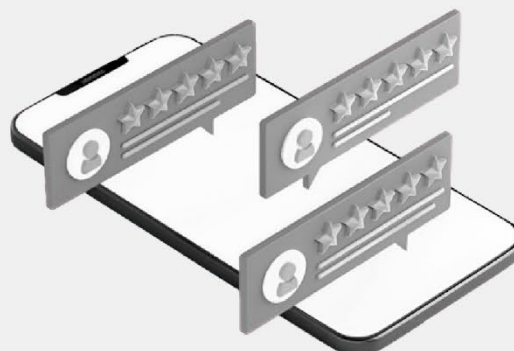

ВИДЕО-ОБЗОР МИНИПОГРУЗЧИКА TAIAN DY620



ПОБЕДИТЕЛЬ
НОМИНАЦИИ
«Лучшее дизайнерское
решение:
Телескопическая стрела
и соединитель»



Вы можете нажать на превью для
быстрого перехода по ссылке
на RuTube



НАГРАДЫ МИНИПОГРУЗЧИКА TAIAN

ПОБЕДИТЕЛЬ НОМИНАЦИИ
«Ландшафтный мастер:
Тщательные приемы»



ПОБЕДИТЕЛЬ НОМИНАЦИИ
«Прорыв года: эффективность
и универсальность»



СВЯЖИТЕСЬ С ВАШИМ ПЕРСОНАЛЬНЫМ МЕНЕДЖЕРОМ



ЧТОБЫ ЗАБРОНИРОВАТЬ МИНИПОГРУЗЧИК TAIAN

Место под контакты
XXXX
XXXX